

Прибор безопасности ОГМ240-30.3

Руководство по эксплуатации



REZONANS

ООО Научно-производственное предприятие «Резонанс»
Тел./факс: +7 (351) 731-30-00 (многоканальный)
ул. Машиностроителей, д. 10-Б, Челябинск, 454119, Россия
сайт: www.rez.ru, e-mail: rez@rez.ru

СОДЕРЖАНИЕ

1 Введение.....	3
2 Меры безопасности.....	3
3 Выполняемые функции.....	4
4 Описание и работа составных частей.....	4
5 Расположение кнопок и элементов индикации.....	6
6 Подготовка к работе.....	8
7 Порядок работы.....	9
8 Описание функций прибора безопасности.....	13
8.1 Ограничение грузоподъемности крана.....	13
8.2 Ограничение рабочих движений механизмов подъема (опускания) стрелы и груза в крайних положениях.....	14
8.3 Координатная защита.....	15
8.4 Защита от опасного приближения к ЛЭП.....	18
8.5 Регистратор параметров.....	19
8.6 Тестирование составных частей.....	21
9 Возможные неисправности и методы их устранения.....	21
10 Техническое обслуживание.....	22
10.1 Общие указания.....	22
10.2 Виды и периодичность технического обслуживания.....	23
10.3 Порядок технического обслуживания.....	23
11 Проверка с контрольными грузами.....	27
12 Проверка защиты от опасного приближения к ЛЭП.....	28
13 Маркировка и пломбирование.....	30
14 Правила хранения и транспортирования.....	30
15 Настройка.....	31
Приложения.....	32

1 ВВЕДЕНИЕ

Настоящее руководство по эксплуатации распространяется на приборы безопасности ОГМ240 с блоком индикации серии БИ04.70 (далее — прибор безопасности или ОГМ240).

В настоящем документе изложены: выполняемые функции ОГМ240, порядок его настройки, порядок работы, указания по техническому обслуживанию, способы устранения характерных неисправностей, правила хранения, упаковки и транспортирования.

Состав прибора безопасности приведён в его паспорте.

Технические характеристики описаны в приложении, таблица 12.

В связи с постоянной работой по совершенствованию конструкции и улучшению эксплуатационных качеств прибора безопасности незначительные изменения конструкции ОГМ240 могут быть не отражены в настоящем руководстве.

Все замечания и предложения по конструкции, обслуживанию и эксплуатационной документации прибора безопасности просим направлять в адрес предприятия-изготовителя.

2 МЕРЫ БЕЗОПАСНОСТИ

Наличие прибора безопасности не снимает ответственности с крановщика в случае опрокидывания крана, разрушения его конструкций или иных аварий.

ОГМ240 должен использоваться только как прибор безопасности грузоподъемности или ограничитель, отключающий движения крана при ошибках крановщика. Крановщик в каждом конкретном случае должен убедиться в том, что при подъеме данного груза не произойдет превышения грузоподъемности крана.

Запрещается:

- предпринимать попытки поднять груз, превышающий допустимую грузоподъемность крана на данном вылете, несмотря на наличие ОГМ240;
- использовать прибор безопасности в качестве весов или измерителя силы, в том числе при отрыве закрепленных грузов;
- подключать внешней источник электропитания к электрооборудованию крана при отсутствии на кране аккумуляторной батареи;
- проводить сварочные работы при установленном приборе безопасности;

- эксплуатировать ОГМ240 при поврежденных пломбах и (или) при наличии механических повреждений любых составных частей ОГМ240, включая соединительные жгуты.

3 ВЫПОЛНЯЕМЫЕ ФУНКЦИИ

Прибор безопасности ОГМ240-30.3 предназначен для установки на стреловые краны и обеспечивает:

- ограничение грузоподъемности крана (стр. 14);
- ограничение рабочих движений механизмов подъема (опускания) стрелы и груза в крайних положениях¹ (стр. 15);
- выполнение функций «координатной защиты» (стр. 15);
- ограничение опасного приближения к проводам ЛЭП (стр. 18);
- отображение времени наработки крана в моточасах;
- регистрацию параметров работы крана (стр. 20);
- отображение текущей даты и времени;
- отображение линейных параметров крана: вылета (R , м), длины стрелы (L , м), максимальной высоты подъема оголовка стрелы (H , м), угла поворота платформы относительно кабины базового шасси (γ , град);
- отображение нагрузочных параметров крана: массы поднимаемого груза (Q , т), грузоподъемности для текущего вылета (Q_m , т), степени загрузки (M , %);
- управление электрооборудованием крановой установки¹: электромагнитам разрешения крановых операций, электромагнитом включения ускоренной работы грузовой лебёдки, габаритным фонарём, освещением груза (стр. Ошибка: источник перекрестной ссылки не найден);
- автоматическое тестирование составных частей (стр. 21).

4 ОПИСАНИЕ И РАБОТА СОСТАВНЫХ ЧАСТЕЙ

В состав прибора безопасности ОГМ240 входят:

- блок индикации;
- блок входов и нагрузок;
- датчик угла наклона стрелы;
- датчик усилия в стреловом канате;

¹ При наличии соответствующей возможности в электросхеме крана.

- датчик положения поворотной платформы относительно базового шасси;
- датчик опасного приближения к ЛЭП с совмещённым датчиком угла наклона гуська.

Составные части прибора безопасности соединены между собой однопроводной цифровой линией связи. Структурная схема ОГМ240 приведена на рисунке 1. Соединение выполнено по сетевой топологии типа «звезда» с одним центральным устройством. В ОГМ240 в качестве центрального устройства используется блок индикации.



Рисунок 1 — Структурная схема ОГМ240

Блок индикации по цифровой линии связи получает информацию от датчика усилия, угла наклона стрелы, угла наклона гуська, азимута, опасного приближения к ЛЭП и блока входов и нагрузок. Обработывая эту информацию, блок индикации определяет нагрузочные и линейные параметры крана и, в случае превышения допустимых пределов, формирует блокирующий сигнал.

Блок индикации содержит: средства для отображения параметров крана, сработавших ограничений; кнопки для выбора конфигурации оборудования крана, ввода ограничений «координатной защиты». При достижении предельных значений определяемых параметров блок индикации формирует предупредительный звуковой сигнал. Блок индикации содержит регистратор параметров работы крана.

Блок входов и нагрузок (БВН) предназначен для обработки переключателя «главный - вспомогательный подъём». По сигналам блока индикации БВН разрывает цепи управления механизмами крана при перегрузке, при срабатывании координатной защиты и при срабатывании ограничения по предельному подъёму крюка.

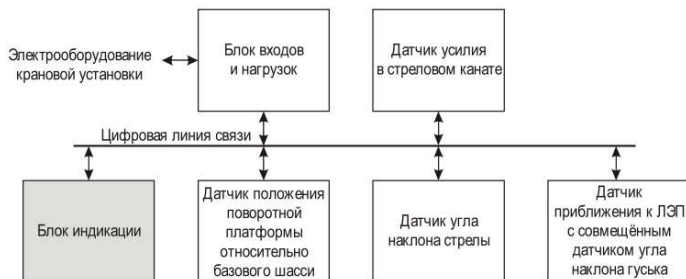
Датчик приближения к ЛЭП определяет величину напряжённости электрического поля и обрабатывает сигналы с датчиков предельного подъёма крюка.

5 РАСПОЛОЖЕНИЕ КНОПОК И ЭЛЕМЕНТОВ ИНДИКАЦИИ

Внешний вид лицевой панели блока индикации типа БИ04.70 приведен на рисунке 2. Назначение кнопок приведено в таблице 1.



Рисунок 2 — Лицевая панель блока индикации БИ04.70

Таблица 1 — Назначение кнопок и элементов индикации.

Поз.	Описание
1	Цветной жидкокристаллический дисплей.
2	Кнопка «Меню» позволяет: – перейти к выбору конфигурации оборудования крана (кратность запасовки полиспаста, положение выносных опор); – перейти к установке диапазона ЛЭП; – перейти к вводу/снятию координатной защиты; – перейти к считыванию регистратора параметров; – перейти к установке параметров блока индикации (уровень подсветки дисплея, уровень громкости звукового сигнала, язык интерфейса); – перейти к меню настройки (когда включен режим настройки); – выходить из меню.
3	Кнопка «Возврат» позволяет: – перейти на основной экран; – перейти на предыдущий уровень меню.
4	Кнопка «Вниз» позволяет: – перейти к следующему экрану; – перевести курсор на нижнюю строку меню; – уменьшать значение изменяемого параметра.
5	Кнопка «Вверх» позволяет: – перейти к предыдущему экрану; – перевести курсор на верхнюю строку меню; – увеличивать значение изменяемого параметра.
6	Кнопка «Ввод» позволяет: – выбрать пункт меню; – ввести измененное значение параметра.
7	Кнопка «Разблокировка»: – снять блокирование определенных механизмов крана в зависимости от сработавшего ограничения.

Графический интерфейс блока индикации типа БИ04.70 состоит из трех частей (см. рисунок 3):

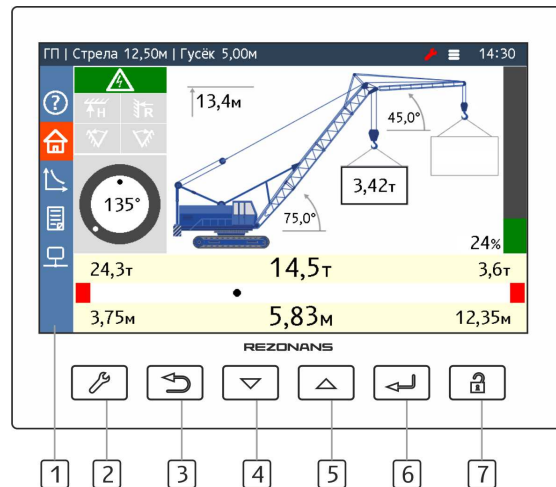
- статусная строка, расположенная в верхней части дисплея;
- панель с иконками экранов, расположенная в боковой части дисплея;
- текущий экран с параметрами, занимающий основную часть дисплея.

Назначение элементов интерфейса приведено в таблице 2.



Рисунок 3 — Графический интерфейс блока индикации БИ04.70

Таблица 2 — Элементы графического интерфейса

Поз.	Описание
8	Панель с иконками экранов
9	Область активного экрана
10	Статусная строка с информационными сообщениями
11	Индикатор возможности снятия блокировки механизмов крана
12	Индикатор включения режима настройки
13	Индикатор уровня яркости подсветки дисплея
14	Текущее время

6 ПОДГОТОВКА К РАБОТЕ

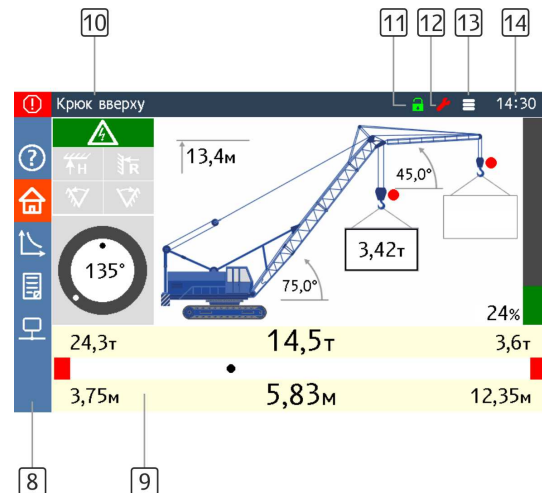
Подготовка прибора безопасности к работе производится в следующей последовательности:

- 1 При пониженных температурах окружающей среды (ниже 0 °С), перед эксплуатацией прибора безопасности рекомендуется прогреть воздух в кабине крана.
- 2 Включить напряжение питания в цепи управления крана.
- 3 Убедиться в запуске тестового режима, проконтролировать включение всех светодиодных индикаторов на лицевой панели блока индикации.
- 4 При обнаружении неисправности, в статусной строке в верхней части ЖК-дисплея появляется её описание. В случае наличия нескольких неисправностей их полный перечень приведен на экране информационных сообщений (см. рисунок 6).
- 5 Проверить правильность установки конфигурации оборудования крана (см. рисунок 7).

Для выбора конфигурации оборудования крана необходимо:

- перейти в меню нажатием кнопки 2;
- используя кнопки навигации по меню (см. таблицу 1) перейти в раздел меню «Параметры крана»;
- используя кнопки навигации по меню перейти в раздел меню, соответствующий требуемому оборудованию;
- нажатием кнопок 4 и 5 выбрать конфигурацию оборудования;
- нажать кнопку 3 для выхода из текущего раздела меню;
- в случае необходимости повторить указанные действия для другого кранового оборудования;
- нажать кнопку 2 для выхода из меню.

7 ПОРЯДОК РАБОТЫ

После тестирования прибор переходит к основному экрану (см. рисунок Ошибка: источник перекрестной ссылки не найден). Описание элементов экрана приведено в таблице 3. На данном экране отображаются основные параметры крана: масса поднимаемого груза, т; грузоподъемность крана для текущего вылета, т; вылет, м; степень загрузки крана,%; угол наклона стрелы, °; высота подъема оголовка стрелы, м.

Для переключения между экранами используются кнопки 4 и 5.



Рисунок 4 — Основной экран

Таблица 3 — Параметры основного экрана

Поз.	Описание
15	Индикатор ЛЭП
16	Индикатор «Потолок»
17	Индикатор «Стена»
18	Индикатор «Поворот влево»
19	Индикатор «Поворот вправо»
20	Индикатор угла азимута
21	Минимальный вылет активного подъема для текущих длин стрелы и гуська
22	Вылет активного подъема для текущих длин стрелы и гуська
23	Максимальный вылет активного подъема для текущих длин стрелы и гуська
24	Угол наклона стрелы
25	Масса груза на крюке основного подъема
26	Масса груза на крюке вспомогательного подъема

Поз.	Описание
27	Высота подъёма оголовка активного подъёма
28	Индикатор предельного подъёма крюка основного подъёма
29	Угол наклона гуська
30	Индикатор предельного подъёма крюка вспомогательного подъёма
31	Индикатор степени загрузки крана

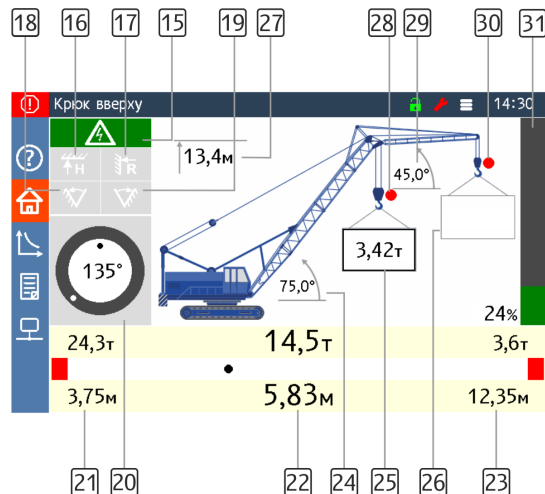
Экран информационных сообщений (см. рисунок 6) в табличной форме отображает все информационные сообщения, выводимые блоком индикации в текущий момент.



Рисунок 5 — Экран информационных сообщений

На рисунке 6 представлен экран с графиком текущей грузовой характеристикой крана. В верхней части экрана располагается таблица с конфигурацией крана. Изменение конфигурации осуществляется через основное меню и описано в п. 6.



Рисунок 6 — Экран грузовой характеристики

На экране регистратора параметров кроме моточасов и количества рабочих циклов приводится сводная информация о кране и приборе.

ГП Стрела 12,50м Гусёк 5,00м		14:37
Модель крана	РДК25-1	
Заводской номер крана	001	
Максимальная грузоподъемность	25,0т	
Прибор безопасности	ОГМ240-30.3-060	
Заводской номер прибора безопасности	12001	
Версия программного обеспечения	0.1 (Окт 10 2014)	
Дата установки	14:33, 17 Май 2000	
Моточасы	00:09	
Количество рабочих циклов	0	
Текущая дата	Ср, 17 Май 2000	

Рисунок 7 — Экран регистратора параметров

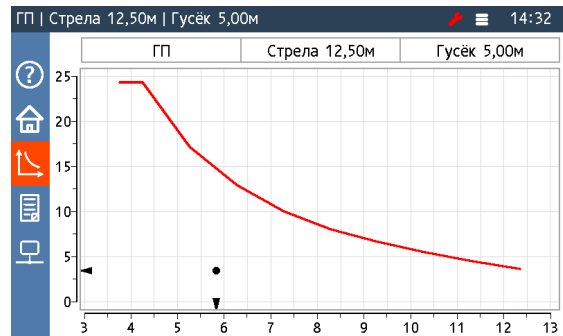
Для диагностики подключенных датчиков ОГМ240 используется экран, приведенный на рисунке 9.

БВН1 (32)		БВН1 (33)		ДУГ45 (03)		ДУА360 (04)	
IN(1-4)	0000	OUT(1-4)	1111	ANG	75,00	ANG	-45
IN(5-8)	0000	T1	21,0	IN	1	ANG360	135
IN(9-12)	0000	T2	10,0			TMPR	0
IN(13-16)	0000	P1	1,0			IN	1
ДЛ220 (28)		TPC-1000 (20)		ДСВ1 (0f)			
E	0	FORCE	200	WIND			
ANG	45,00	IN	0				
OUT(1-4)	0000						
IN(1-3)	011						

Рисунок 8 — Экран информации с датчиков

Установка параметров блока индикации, а также настройка ОГМ240 осуществляется в меню. Для перехода к меню необходимо нажать кнопку 2 (см. рисунок 4). Для навигации по меню используются кнопки 4, 5 и 6. Для выхода из меню необходимо нажать кнопку 2.



Рисунок 9 — Меню блока индикации

8 ОПИСАНИЕ ФУНКЦИЙ ПРИБОРА БЕЗОПАСНОСТИ

8.1 Ограничение грузоподъемности крана

Ограничитель грузоподъемности позволяет:

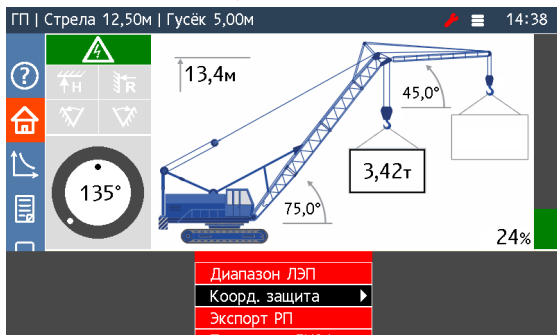
- информировать крановщика о предельной нагрузке крана;
- автоматически отключать механизмы крана при подъеме груза, масса которого превышает максимальную грузоподъемность для текущего вылета;
- обеспечить возможность обратного движения (уменьшение степени загрузки).

Для выполнения этой функции ОГМ240 определяет массу груза Q (т) и максимальную грузоподъемность для текущего вылета Q_m (т).

Внимание! ОГМ240 не является весоизмерительным инструментом. Масса груза определяется с точностью достаточной для выполнения функции ограничителя грузоподъемности и может отличаться от фактической массы груза. Допустимая погрешность определения грузоподъемности приведена в паспорте прибора безопасности.

Грузоподъемность крана зависит от вылета. С увеличением вылета грузоподъемность уменьшается.

Грузоподъемность крана задается в виде таблицы и приведена в паспорте крана.

Для количественной оценки загруженности крана ОГМ240 рассчитывает степень загрузки крана равную процентному отношению массы груза нетто к максимальной грузоподъемности крана для текущего вылета

$$(M_z = \frac{Q}{Q_m} \cdot 100\%)$$

Предварительная сигнализация включается при степени загрузки более 90%, при этом шкала загрузки меняет свой цвет на желтый и включается прерывистый звуковой сигнал.

Если степень загрузки крана более 105% шкала загрузки меняет свой цвет на красный, период повтора звукового сигнала уменьшается, механизмы крана блокируются.

После включения блокировки разрешены движения направленные в сторону уменьшения степени загрузки крана:

- опускание груза;
- подъем стрелы (при загрузке не более 125% при нажатой кнопке 7).

8.2 Ограничение рабочих движений механизмов подъёма (опускания) стрелы и груза в крайних положениях

Группа ограничителей, предназначенных для предотвращения повреждений механизмов крана:

- ограничитель предельного подъёма крюка;
- ограничитель сматывания каната грузовой лебёдки;
- ограничитель минимального вылета;
- ограничитель максимального вылета.

При срабатывании одного из ограничителей механизмы крана блокируются, при этом включается индикатор «Стоп», на дисплей выводится информационное сообщение и включается прерывистый звуковой сигнал. После срабатывания ограничения, разрешается движение в обратную сторону.

Таблица 4 — Разрешённые движения при срабатывании ограничителей рабочих движений

Причина блокировки	Разрешенные движения
Предельный подъём крюка	
Ограничитель сматывания каната грузовой лебёдки	
Минимальный вылет	
Максимальный вылет	

Примечание: Серым цветом обозначены предпочтительные движения, выполнение которых позволяет безопасно вывести стрелу из запрещенной зоны.

8.3 Координатная защита

Координатная защита предназначена для предотвращения столкновения крана с препятствием в стеснённых условиях работы. В ОГМ240 реализованы следующие виды координатной защиты:

- «потолок» (рисунок 10);
- «стена» (рисунок 11);
- «поворот влево», «поворот вправо» (рисунок 12).



Рисунок 10 — Координатная защита «Потолок»



Рисунок 11 — Координатная защита «Стена»

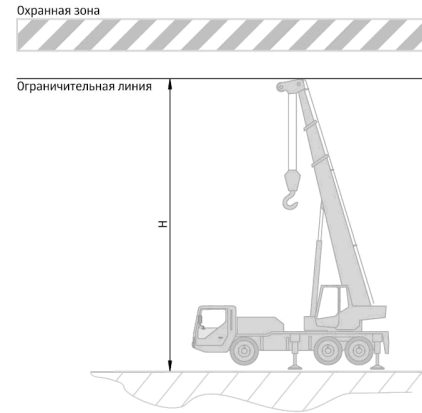

Рисунок 12 — Координатная защита «Поворот влево», «Поворот вправо»

«Потолок» — это воображаемая горизонтальная бесконечная плоскость, расположенная на высоте оголовка стрелы. Индикатор «Потолок» — контроль состояния ограничения.

«Стена» — это воображаемая вертикальная бесконечная плоскость, перпендикулярная проекции стрелы на землю и построенная по срезу оголовка стрелы. Индикатор «Стена» — контроль состояния ограничения.

«Поворот влево», «поворот вправо» — две вертикальные бесконечные плоскости, образующие сектор с центром, совпадающим с осью вращения платформы крана. Индикаторы «Поворот влево», «Поворот вправо» — контроль состояния ограничений.

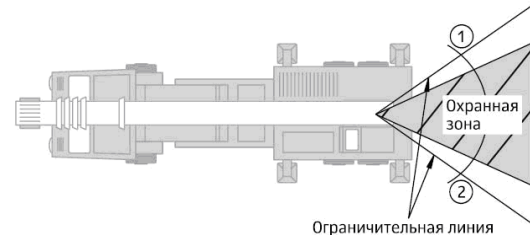
Для ввода ограничения необходимо:

- подвести оголовки стрелы к границе воображаемой плоскости;
- перейти в меню нажатием кнопки 2;
- используя кнопки навигации по меню (см. таблицу 1) перейти в раздел меню «Коорд. защита»;
- нажатием кнопок 4 и 5 выбрать требуемый тип ограничения;
- нажать кнопку 6;
- проконтролировать включение соответствующего индикатора.
- нажать кнопку 2 для выхода из меню.

Для снятия введенного ограничения необходимо:

- в разделе меню «Коорд. защита» кнопками 4 и 5 выбрать требуемый тип ограничения;
- нажать кнопку 6;
- проконтролировать выключение соответствующего индикатора.

Примечание: При вводе ограничений координатной защиты необходимо учитывать габариты поднимаемого груза и предусматривать запас по расстоянию и углу поворота (для учета инерции).

При подходе к ограничительной плоскости включается предварительная сигнализация:

- включается прерывистый звуковой сигнал;
- индикатор соответствующего ограничения переходит в мигающий режим;
- в статусной строке отображается предупреждающее сообщение соответствующее сработавшему ограничению.

Порог включения предварительной сигнализации для ограничений «Потолок» и «Стена» — 2 м. Для ограничений «Поворот влево», «Поворот вправо» — 10 град.

При переходе ограничительной плоскости механизмы крана блокируются:

- индикатор, соответствующий сработавшему ограничению, включен в мигающем режиме;
- период повторения звукового сигнала уменьшается;
- в статусной строке отображается сообщение соответствующее сработавшему ограничению.

При срабатывании ограничений возможны движения направленные в обратную сторону (таблица 5).

Таблица 5 — Разрешенные движения при срабатывании ограничений «координатной защиты»

Ограничение	Разрешенные движения
«Потолок»	
«Стена»	
«Поворот влево»	
«Поворот вправо»	

Примечание: Серым цветом обозначены предпочтительные движения, выполнение которых позволяет вывести безопасно стрелу из запрещенной зоны.

8.4 Защита от опасного приближения к ЛЭП

Защита от опасного приближения к линии электропередачи позволяет:

- своевременно обнаружить ЛЭП;
- блокировать механизмы крана при вхождении оголовка стрелы в опасную зону;
- обеспечить возможность обратного движения (выхода оголовка стрелы из опасной зоны).

Перед началом работы крановщик должен убедиться в возможности выполнения грузоподъемных работ без опасного приближения к ЛЭП.

Допустимое расстояние от оголовка стрелы до провода ЛЭП зависит от напряжения ЛЭП:

Таблица 6

Напряжение ЛЭП, кВ	Расстояние от датчика до провода ЛЭП, м		
	минимально-допустимое	предварительная сигнализация	блокировка механизмов крана
до 1	1,5	5	от 2 до 4
от 1 до 35	2,0	10	от 3 до 7
от 35 до 110	4,0	15	от 5 до 10
от 110 до 450	6,0	20	от 10 до 15
от 500 и выше	9,0	40	от 23 до 20

При попадании оголовка стрелы в зону действия электрического поля ЛЭП частотой 50 Гц срабатывает защита от опасного приближения к ЛЭП — зажимается соответствующий индикатор, включается звуковой сигнал и блокируются все движения крана.

В случае блокировки крановщик должен:

- 1 Внимательно осмотреть рабочую зону и ее положение относительно ЛЭП;
- 2 Определить тип и расположение высоковольтной линии электропередач;
- 3 Снять блокировку крана, для этого необходимо выбрать один из следующих вариантов действий:
 - а) выбрать следующий диапазон ЛЭП. Для этого нужно перейти в главное меню нажатием кнопки 2, перейти к выбору диапазона ЛЭП последовательным нажатием кнопок 4 и 6, переключить прибор на следующий диапазон нажатием кнопки 4.
 - б) удерживая кнопку 7 вывести стрелу крана из опасной зоны;
 - в) ввести координатную защиту.
- 4 Продолжать дальнейшую работу без опасного приближения к ЛЭП.

Внимание!

- 1 Работа крана вблизи ЛЭП без наряда-допуска установленного образца запрещена!
- 2 Защита от ЛЭП не во всех случаях может предотвратить опасное приближение крюковой обоймы, грузового каната и длинномерного груза к ЛЭП. Поэтому прибор безопасности не должен использоваться как рабочее средство для остановки механизмов крана.
- 3 Расстояние, при котором срабатывают предварительная сигнализация и защита от ЛЭП, зависит от многих факторов окружающей среды (температура, влажность воздуха и т.п.).
- 4 Прибор безопасности не защищает от ЛЭП постоянного тока и от приближения к электрическим кабелям.

- 5 Необходимо строго соблюдать законодательно установленные Правила электробезопасности. При сознательном нарушении этих правил, защита от поражения электрическим током не обеспечивается.

8.5 Регистратор параметров

Регистратор параметров состоит из трёх областей памяти, предназначенных для хранения:

- оперативной информации;
- информации о перегрузках крана;
- долговременной информации.

Оперативная информация и информация о перегрузках состоит из набора записей. Одна запись включает в себя:

- дату и время записи;
- значение степени загрузки крана;
- значение массы груза;
- значение максимально-допустимой массы груза для текущего вылета;
- значения угла наклона стрелы;
- значения угла наклона гуська;
- значение усилия в стреловом канате;
- значение длины стрелы;
- значение длины гуська;
- значение вылета;
- значение высоты подъёма оголовка стрелы;
- значение угла поворота платформы крана;
- информацию о сработавших ограничениях;
- информацию о дискретных входах и выходах;
- информацию о принудительном снятии ограничения.

Записи оперативной информации производятся с периодом от 1 до 25 с. Период записи зависит от степени загрузки крана: при максимальной загрузке крана период — минимальный, при минимальной загрузке крана период — максимальный.

Записи информации о перегрузках производятся один раз за цикл, при этом:

- степень загрузки крана должна быть более 100%;
- сохраняется информация соответствующая максимальной степени загрузки крана в течение цикла.

Долговременная информация включает в себя:

- общую наработку крана в моточасах;
- суммарное число рабочих циклов;
- статистику поднятых грузов;
- характеристическое число;
- номер прибора безопасности;
- номер крана;
- дату установки прибора безопасности на кран.

Обработка и распечатка данных регистратора параметров осуществляется на персональном компьютере (ПК) под управлением операционной системы Windows с помощью программы LogSystem.

Передача данных на ПК производится с помощью usb-накопителя. Для считывания РП необходимо:

- нажав кнопку 2 перейти в главное меню;
- нажатием кнопки 4 выбрать пункт меню «Экспорт РП», нажать кнопку 6;
- вставить накопитель в блок индикации, нажать кнопку 6 (при этом начинается запись данных регистратора параметров в файл mm_dd_nn.lgk, где mm — месяц считывания, dd — день считывания, nn — номер файла по порядку);
- дождаться окончания записи данных, при этом произойдет автоматический выход в главное меню;
- извлечь usb-накопитель из блока индикации.

Обработка и распечатка данных регистратора производится согласно руководству пользователя программы LogSystem.

8.6 Тестирование составных частей

В ходе работы ОГМ240 производит автоматическое тестирование составных частей, при обнаружении неисправности все механизмы крана блокируются, в статусной строке дисплея выводится соответствующее информационное сообщение.

9 ВОЗМОЖНЫЕ НЕИСПРАВНОСТИ И МЕТОДЫ ИХ УСТРАНЕНИЯ

Внимание!

Работы по устранению неисправностей прибора безопасности могут выполнять наладчики, включенные в приказ организации-работодателя о допуске к само-стоятельной работе.

При отказе ОГМ240 необходимо:

- проверить блоки и датчики на отсутствие механических повреждений;
- проверить исправность электрических соединений датчиков и блока индикации, состояние электрических разъемов составных частей прибора безопасности;
- заменить или отремонтировать отказавший блок или датчик ОГМ240.

Примечание: Во избежание повреждения жгутов и соединительных кабелей запрещается снимать блок индикации и датчики при подсоединенных жгутах.

Перечень наиболее распространенных неисправностей приведен в таблице 7.

Таблица 7 — Разрешенные движения при срабатывании ограничений «координатной защиты»

Описание неисправности	Вероятная причина	Способ устранения
ОГМ240 не включается	Поврежден кабель питания прибора безопасности, короткое замыкание (КЗ) или обрыв в цепи питания	Заменить или отремонтировать поврежденный кабель. Устранить замыкание или обрыв в цепи питания
ОГМ240 включается, в статусной строке отображается «Отказ датчика»	Датчик «не отвечает» (отсутствие датчика, обрыв или КЗ в кабеле датчика). Неисправен датчик.	Устранить обрыв или КЗ в кабеле. Заменить или отремонтировать датчик.
ОГМ240 не переходит в рабочий режим, на дисплее отображается «Линия замкнута на массу»	Замыкание мультиплексной линии связи на массу крана.	Устранить замыкание линии связи на массу
ОГМ240 не переходит в рабочий режим, на дисплее отображается «Линия замкнута на плюс»	Замыкание мультиплексной линии связи на плюс бортовой сети крана (24В).	Устранить замыкание линии связи на плюс бортовой сети
Показание дисплея не изменяется.	Сбой контроллера ЖК-дисплея	Выключить питание ОГМ240, выдержать паузу около 10 с и повторно включить питание

Описание неисправности	Вероятная причина	Способ устранения
То же, но показания не восстанавливаются при повторном включении питания	Отказ контроллера ЖК-дисплея. Неисправен блок индикации.	Заменить или отремонтировать блок индикации. Произвести настройку прибора безопасности в соответствии с инструкцией по монтажу и настройке.

10 ТЕХНИЧЕСКОЕ ОБСЛУЖИВАНИЕ

10.1 Общие указания

Техническое обслуживание (ТО) прибора безопасности обеспечивает:

- постоянную готовность ОГМ240 к эксплуатации;
- надежность и безопасность работы крана.
- устранение причин, вызывающих преждевременный износ и повреждение узлов и механизмов крана;
- удлинение межремонтных сроков.

ТО прибора безопасности производится одновременно с очередным техническим обслуживанием крана (но не реже периодов, указанных в п.10.2) и в соответствии с указаниями мер безопасности, предусмотренными при обслуживании крана.

10.2 Виды и периодичность технического обслуживания

Техническое обслуживание прибора безопасности в зависимости от периодичности и объема работ, подразделяется на следующие виды:

- ежедневное техническое обслуживание (ЕО);
- первое периодическое техническое обслуживание (ТО-1);
- второе периодическое техническое обслуживание (ТО-2);
- сезонное техническое обслуживание (СО);
- техническое обслуживание при консервации и расконсервации крана (КО).

ЕО — производится ежедневно перед началом работы крана, независимо от числа смен.

ТО-1 — производится не реже одного раза в квартал.

ТО-2 — производится не реже двух раз в год.

СО — производится 2 раза в год при очередном «ТО-2» в осенний и весенний периоды.

КО — проводится при консервации и расконсервации крана и прибора безопасности.

Монтаж и настройку ОГМ240 имеют право проводить наладчики, включенные в приказ организации-работодателя о допуске к самостоятельной работе.

Ежемесячное техническое обслуживание должно выполняться крановщиком, а остальные виды технического обслуживания — наладчиками приборов безопасности, имеющими допуск к выполнению монтажных, пусконаладочных работ, в том числе работ по считыванию информации со встроенных регистраторов параметров.

10.3 Порядок технического обслуживания

10.3.1 Ежемесячное техническое обслуживание

ЕО производится крановщиком с отметкой выполнения в вахтенном журнале. Перечень работ при ежемесячном техническом обслуживании приведен в таблице 8.

Таблица 8 — Ежемесячное техническое обслуживание

Содержание работ и методика проведения	Технические требования	Необходимые материалы и инструменты
Провести внешний осмотр и очистку блоков и датчиков от пыли и грязи.	Загрязнение блоков, датчиков и соединительных жгутов прибора безопасности не допускается.	Ветошь
Проверить целостность пломб.	Повреждения пломб на любых составляющих прибора безопасности не допускается.	
Проверить отсутствие повреждения дисплея, индикаторов и органов управления.	Повреждения дисплея должны отсутствовать, индикаторы и световые табло должны гореть ярко, звуковой сигнал должен быть четко слышен, кнопки должны срабатывать без заеданий.	
Проверить функционирование прибора безопасности, блокировку предельного подъема крюка.	ОГМ240 должен переходить в рабочий режим, на дисплее должны отсутствовать сообщения о неисправностях, при достижении предельного положения крюка, его подъем должен прекратиться.	

10.3.2 Первое и второе техническое обслуживание (ТО-1, ТО-2)

ТО-1, ТО-2 выполняют наладчики, включенные в приказ организации-работодателя о допуске к самостоятельной работе. Факт выполнения должен быть задокументирован.

Перечень работ приведен в таблице 9.

Таблица 9 — Первое и второе техническое обслуживание

Содержание работ и методика проведения	Технические требования	Необходимые материалы и инструменты
Выполнить работы, входящие в состав ЕО.	Согласно таблице 8.	
Проверить состояние защитных покрытий, крепежа, уплотнений блоков и датчиков ОГМ240. При необходимости зачистить и подтянуть соединения.	На блоке индикации и датчиках ОГМ240 не допускаются: – нарушение защитных покрытий; – ослабление крепежных соединений; – разрушение резиновых уплотнений (приводящих к нарушению герметичности).	Ветошь, наждачная бумага, набор гаечных ключей, отвертка
Проверить функционирование прибора безопасности: - автоматическое переключение на режимы работы; - блокировку при достижении максимального и минимального вылетов.	ОГМ240 должен: – изменять грузовую характеристику при изменении зоны работы, длины стрелы и т.п.; – отключать механизм подъема стрелы при достижении предельных углов подъема и опускания.	
Считать информацию со встроенного регистратора параметров и провести ее анализ. При необходимости провести настройку ОГМ240.	Согласно п.п. 8.5	
Протереть переднюю панель блока индикации	Загрязнение передней панели не допускается	Ветошь, моющее средство

10.3.3 Сезонное техническое обслуживание (СО)

СО выполняют аттестованные наладчики приборов безопасности с отметкой в паспорте прибора безопасности. Перечень работ при сезонном техническом обслуживании приведен в таблице 10.

Таблица 10 — Сезонное обслуживание

Содержание работ и методика проведения	Технические требования	Необходимые материалы и инструменты
Выполнить работы, входящие в состав ТО-2.	Согласно таблице 9.	
Проверить состояние кабины и её уплотнений.	Не допускаются: – отсутствие стекол кабины крана; – неисправный отопитель кабины (при подготовке к зимнему сезону); – повреждение и отсутствие резиновых уплотнителей оконных и дверных проемов кабины.	
Проверить прибор безопасности с контрольными грузами	Погрешность срабатывания защиты при превышении степени загрузки не должна превышать $\pm 3\%$.	Набор грузов с точностью $\pm 1\%$, рулетка металлическая с погрешностью не более $\pm 3\%$
Проверить срабатывание защиты от опасного приближения к ЛЭП (при наличии датчика приближения к ЛЭП).	При приближении к ЛЭП напряжением 220 В на расстояние не менее 1,5 м должна срабатывать защита от опасного приближения к ЛЭП.	Макет ЛЭП, рулетка металлическая с погрешностью не более $\pm 3\%$
Считать информацию со встроенного регистратора параметров и провести ее анализ. При необходимости провести настройку ОГМ240.	Согласно п.п. 8.5	

10.3.4 Техническое обслуживание при консервации

КО проводится при консервации и расконсервации крана.

При проведении КО составные части прибора безопасности рекомендует- ся демонтировать, за исключением соединительных жгутов. В этом случае необходимо обеспечить защиту от воздействия пыли и влаги разъемов соединительных жгутов, обернув их ответные части промасленной бумагой, а затем полиэтиленовой пленкой.

При отсутствии возможности демонтажа ОГМ240 необходимо исключить прямое воздействие атмосферных осадков и солнечной радиации, попадание внутрь блоков и датчиков влаги и пыли, соединительные жгуты не должны иметь контакта с горюче-смазочными материалами.

Блок индикации должен быть защищен от систематического попадания на него дождя и снега. Рекомендуется провести дополнительную защиту составных частей ОГМ240 с помощью полиэтиленовой пленки или других материалов.

При расконсервации необходимо выполнить работы в объеме СО.

11 ПРОВЕРКА С КОНТРОЛЬНЫМИ ГРУЗАМИ

Проверку ОГМ240 с контрольными грузами в составе крана должен проводить наладчик приборов безопасности под руководством инженерно-технического работника, ответственного за содержание грузоподъемных машин в исправном состоянии.

Отметки о проведенных работах в паспорте прибора безопасности и вахтенном журнале кран имеют право делать только наладчики приборов безопасности и ИТР, ответственные за содержание ГПМ в исправном состоянии.

Проверку следует проводить на аттестованной испытательной площадке с использованием контрольных грузов, имеющих погрешность массы не более 1%.

Проверка проводится в следующем порядке:

- установить приблизительный минимальный вылет;
- замерить рулеткой фактический вылет и сравнить его с показаниями блока индикации (при несовпадении более чем на 1,5 % отображаемого и фактического вылетов произвести настройку вылета);
- установить максимальный вылет;
- замерить рулеткой фактический вылет и сравнить его с показаниями блока индикации (при несовпадении более чем на 1,5 % отображаемого и фактического вылетов произвести настройку вылета);
- на максимальном вылете поднять груз, соответствующий паспортному значению на этом вылете;
- убедиться в отсутствии срабатывания прибора безопасности (если прибор безопасности срабатывает, необходимо выполнить его настройку);
- проверить правильность показаний вылета (если показания отличаются от действительных значений, провести настройку);
- опустить груз;
- увеличить массу груза на 10% и поднять его;
- убедиться в срабатывании прибора безопасности (если ОГМ240 не срабатывает, провести его настройку);
- опустить груз;

- установить минимальный вылет;
- поднять груз соответствующий паспортному значению на данном вылете;
- убедиться в отсутствии срабатывания прибора безопасности (если прибор безопасности срабатывает, необходимо выполнить его настройку);
- опустить груз;
- увеличить массу груза на 10% и поднять его. Убедиться в срабатывании прибора безопасности (если прибор безопасности не срабатывает, необходимо выполнить его настройку);
- если производилась настройка прибора безопасности, то необходимо повторить проверку;
- сделать отметку о проведенных работах в паспорте прибора безопасности и журнале крана.

12 ПРОВЕРКА ЗАЩИТЫ ОТ ОПАСНОГО ПРИБЛИЖЕНИЯ К ЛЭП

Проверку срабатывания сигнализации при приближении оголовка стрелы крана к ЛЭП необходимо проводить на специальной площадке с использованием макета трехфазной четырехпроводной воздушной ЛЭП напряжением 220/380 В.

Площадка с макетом ЛЭП (рисунок 13) должна находиться вне зоны влияния посторонних ЛЭП или на удалении от них не менее:

- 50 м при напряжении ЛЭП 220 В...1 кВ;
- 75 м при напряжении ЛЭП 1...20 кВ;
- 200 м при напряжении ЛЭП более 35 кВ.

Макет ЛЭП представляет собой две опоры, установленные на площадке, на расстоянии 25 м друг от друга, с натянутой на изоляторах четырехпроводной линией, выполненной изолированным проводом и установленной на высоте около 8 м от поверхности земли. На одной из опор должен быть установлен выключатель и индикатор наличия напряжения на макете ЛЭП (электрическая лампа). Напряжение к макету должно подводиться подземным кабелем со стороны, противоположной стороне установки крана.

Вдоль нижнего провода линии, на его уровне и на расстоянии от него (1,5±0,1) м, должен быть натянут капроновый канат, ограничивающий приближение оголовка стрелы крана к проводам ЛЭП.

Проверку срабатывания датчика приближения к ЛЭП проводить в следующей последовательности:

- установить кран на площадке перпендикулярно линии ЛЭП, на расстоянии $(15 \pm 0,1)$ м от оси вращения крана до ограничительного каната макета ЛЭП;
- ввести стрелу крана в рабочую зону;
- путем поворота стрелы подводить оголовки стрелы к линии макета ЛЭП;
- проконтролировать срабатывание защиты от опасного приближения к ЛЭП (сообщение в статусной строке «Защита от ЛЭП», звучит звуковой сигнал и блокируются все движения крана);
- измерить расстояние между проекциями на землю оголовка стрелы крана и ограничительного каната макета ЛЭП;
- прибор безопасности работает правильно если расстояние между оголовком стрелы и ближайшим к нему проводом линии макета напряжением 220 В составляет не менее 1,5 м;
- убедиться, что прибор после нажатия кнопки 7 позволяет вывести стрелу крана из опасной зоны.
- сделать отметку о проведенных работах в паспорте ОГМ240 и вахтенном журнале крана.

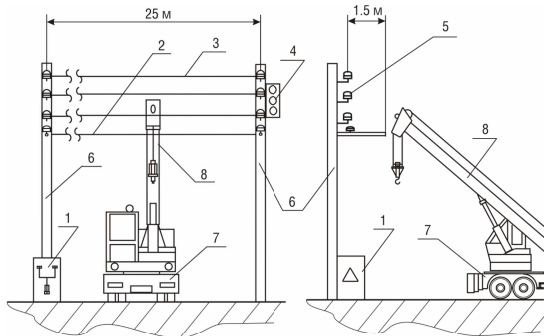

- 1 – щиток ЛЭП; 2 – капроновый канат; 3 – проводники макета ЛЭП;
4 – светильники; 5 – изоляторы; 6 – опоры проводников макета ЛЭП;
7 – грузоподъемный кран; 8 – стрела крана.

Рисунок 13 — Макет линии электропередач

13 МАРКИРОВКА И ПЛОМБИРОВАНИЕ

На каждом изделии, входящем в комплект поставки ОГМ240, указаны:

- товарный знак предприятия-изготовителя;
- условное сокращенное обозначение изделия;
- порядковый номер по системе нумерации предприятия-изготовителя.

Пломбирование изделий, входящих в комплект ОГМ240, производится службой качества НПП «Резонанс» в местах крепления их крышек.

На блоке индикации дополнительно пломбируется (пломбой завода-изготовителя крана или сервисного центра, выполняющего пуско-наладочные работы ОГМ240) винт переключения в режим настройки (рисунок 17).

14 ПРАВИЛА ХРАНЕНИЯ И ТРАНСПОРТИРОВАНИЯ

Хранение ОГМ240 необходимо осуществлять в закрытых складских помещениях в упаковке предприятия-изготовителя в нераспечатанном виде.

Условия хранения в части воздействия климатических факторов должны соответствовать условиям хранения 2(С) по ГОСТ 15150 для изделий исполнения группы УХЛ. В помещении не должно быть токопроводящей пыли, кислот, щелочей и других агрессивных веществ.

Срок хранения ОГМ240 — не более 6 месяцев.

Прибор безопасности может транспортироваться всеми видами крытых транспортных средств (автомобильным, воздушным и железнодорожным) с соблюдением правил, действующих на транспорте соответствующего вида.

Условия транспортирования в части воздействия климатических факторов должны соответствовать условиям хранения 5 (ОЖ4) ГОСТ 15150.

Прибор безопасности должен транспортироваться в упаковке предприятия-изготовителя или деревянных ящиках, исключающих механические повреждения составных частей ОГМ240.

Во время транспортирования тара с ОГМ240 должна быть защищена от воздействия атмосферных осадков и ударов.

Маркировка транспортной тары — по ГОСТ 14192.

При хранении и транспортировании допускается укладка ящиков с ОГМ240 не более чем в три ряда. Ящики должны находиться в положении, соответствующем манипуляционным знакам.

15 НАСТРОЙКА

Внимание!







- 1 Работы по настройке прибора безопасности могут выполнять только наладчики завода изготовителя крана и наладчики сервисных центров НПП «Резонанс»;
- 2 При настройке следует быть особенно осторожным, так как в этом режиме ОГМ240 не ограничивает грузоподъемность крана и не блокирует механизм подъема стрелы при максимальном и минимальном вылете.

Для настройки ОГМ240 необходимо:

- подготовить прибор к работе согласно разделу данного руководства;
- снять пломбу;
- поворачивать винт настройки до появления символа настройки 12 в статусной строке дисплея;
- нажать кнопку 2 для перехода в рабочее меню;
- нажатием кнопки 4 выбрать пункт меню «Настройка», затем кнопку 6;
- следуя указаниям на дисплее, произвести установку даты и времени, выбрать требуемый тип крана, задать коэффициенты для определения длины стрелы, вылета, массы груза, ввести номер крана и номер прибора, сохранить дату установки ОГМ240.
- проконтролировать правильность определения нагрузочных и линейных параметров крана, в случае если погрешность превышает паспортные значения произвести повторную настройку;
- повернуть винт настройки так, чтобы исчез символ настройки в статусной строке дисплея;
- запломбировать винт настройки.

ПРИЛОЖЕНИЯ

Таблица 11 — Разрешенные движения при срабатывании ограничений ОГМ240 Разрешенные движения при срабатывании ограничений ОГМ240

Причина блокировки	Разрешённые движения					
						
Перегрузка						
Предельный подъем крюка						
Предельное опускание крюка						
Максимальный вылет						
Минимальный вылет						
«Потолок»						
«Стена»					Если стена слева	Если стена справа
«Поворот влево»						
«Поворот вправо»						
Зона над кабиной					Если кабина слева	Если кабина справа
ЛЭП						

Примечание: В таблице приняты следующие условные обозначения:



— подъем стрелы



— опускание стрелы



— подъем крюка



— поворот вправо



— поворот влево



— опускание крюка

Таблица 12 — Основные технические данные ОГМ240

Наименование параметра	Значение
Диапазон контроля рабочих параметров крана: – усилия в стреловом канате, кгс – угла наклона стрелы, град. – угла наклона гуська, град. – угла поворота платформы, град.	до 1000 от 5 до 85 от 5 до 85 360
Погрешность отображения ² , не более: – степени загрузки крана, % – максимальной грузоподъемности, % – массы груза нетто, % – вылета, % – высота подъема оголовка стрелы, % – наработки крана, моточас	±5 ±2 ³ ±3 ⁴ 1,5 3 ±1
Погрешность срабатывания защиты при перегрузке крана, % ⁵	5
Расстояние срабатывания защиты по опасному приближению к ЛЭП, м – диапазон 220 В – 1 кВ – диапазон 1 – 35 кВ – диапазон 35 – 110 кВ – диапазон 110 – 450 кВ – диапазон 500 кВ и выше	1,5 – 4,0 2,0 – 7,0 4,0 – 10 6,0 – 15,0 9,0 – 20,0
Суточный уход часов реального времени (при температуре окружающей среды 25°C), сек, не более	4
Число записей регистратора параметров: – оперативной информации – информации о перегрузках	38000 2000
Период записи оперативной информации регистратором параметров, сек	от 1 до 25
Номинальная ёмкость оперативной памяти регистратора параметров, час, не менее	24
Диапазон напряжения питания, В	от 10 до 32
Максимальная потребляемая мощность без учета мощности нагрузки (при температуре окружающей среды	40

² Проверка погрешности прибора выполняется на контрольно-измерительных стендах на предприятии-изготовителе ОГМ240 при нормальных климатических условиях (температура окружающей среды 25±10°C, атмосферное давление 740 – 760 мм рт. столба).

³ При массе груза менее 7 т погрешность не более ±0,1 т.

⁴ При массе груза менее 3,5 т погрешность не более ±0,1 т.

⁵ При работе прибора в составе технически исправного крана.

Наименование параметра	Значение
25°C), Вт, не более	
Степень защиты составных частей ОГМ240 от проникновения посторонних тел и воды по ГОСТ 14254-96: – блока индикации – датчиков	IP54 IP67
Диапазон температур, °C: – рабочих – хранения	от минус 40 до + 55 от минус 50 до + 65
Допустимые вибрационные нагрузки, не более: – максимальное ускорение, м/с ² – в диапазоне частот, Гц	50 от 50 до 250
Допустимые ударные нагрузки, м/с ² , не более	100

Примечания:

- 1 Приведенные значения параметров прибора ОГМ240 действительны при условии настройки прибора в составе грузоподъемного крана согласно п. 15 данного руководства.
- 2 Приведенное значение погрешности носит справочный характер, и ее превышение в процессе проверки на стенде не является основанием для забраковывания прибора. Значение этой погрешности определяется величинами параметров конкретного грузоподъемного крана, вводимыми в прибор безопасности в процессе его настройки.

